

### DESCRIPCIÓN DE LA MÁQUINA

La línea de siembra con rodillo YPSILON65C compact alcanza una producción de hasta 650 bandejas por hora.

La llenadora se caracteriza en cambio por un sistema de avance que mantiene las bandejas unidas sobre la cinta, lo cual permite un alta uniformidad de llenado en todos los alvéolos, incluso en los perimetrales.

El ajuste del llenado con sustrato se realiza mediante una sola manivela que permite obtener un llenado con densidades variables: ligera, mediana o alta.

racias a los cepillos, las bandejas quedan perfectamente limpias y el sustrato sobrante se elimina por completo.

El rodillo marcador motorizado deja una marca perfectamente regular y centrada en el alvéolo.

El rodillo cubridor para vermiculita u otros granulados se caracteriza por una excelente uniformidad y por la posibilidad de seleccionar el ancho de aplicación y la cantidad de material para evitar al máximo el desperdicio.

Cada componente de la máquina ha sido diseñado y construido para mejorar el trabajo de los operadores, reducir el mantenimiento y agilizar las operaciones de cambio de semilla.

### DATOS TÉCNICOS

PRODUCCIÓN HORARIA (mín-máx)

MEDIDAS BANDEJAS (máx)

PESO

BOMBA DE VACÍO

CONSUMO AIRE (máx)

CONSUMO AGUA a 2 atm (máx)

POTENCIA INSTALADA

## CARACTERÍSTICAS TÉCNICAS

- 1 Distribuidor de 2 movimientos para bandejas de poliestireno.
- 2 Tolva de sustrato con cinta en el fondo (capacidad 700 l).
- 3 Elevador de cangilones para sustrato (ancho 500 mm) con doble cadena.
- 4 Llenadora con rotor longitudinal de 4 palas e inversor de rotación.
- 5 Igualador de doble tornillo sin fin y cepillo de limpieza bandejas.
- 6 Rodillo marcador con cepillo de limpieza.
- 7 Rodillo de siembra con 20 canales, para una elevada precisión con semillas grandes y pequeñas.
- 8 Barras de soplado con doble hilera de boquillas y bandeja portasemillas con vibrador neumático.
- 9 Tablero de mando con pantalla táctil a color de 5,7".
- 10 Rodillo cubridor para vermiculita, de velocidad dosaje ajustables, capacidad 170 l.
- 11 Bañador de 250 mm de largo con 2 barras aspersoras.
- 12 Apilador neumático de balancines.
- 13 Avance longitudinal de las bandejas.
  - Sistema manual para el ajuste del ancho de las guías bandejas.



YPSILON65C equipada con cinta de recuperación de sustrato.

UDM	YPSILON65C	YPSILON65C A	YPSILON65C E
bandejas/hora	100-650	100-600	100-600
mm	580x400	750x400	750x500
kg	1350	1350	1350
modelo	PVA 750	PVA 750	PVA 750
l/min	190	190	190
l/min	20	20	20
kW	7,5	7,5	7,5

pág. 38-39

## DETALLES

## ACCESORIOS

- 17 18 20 21 22 23 24 25 26 27 28 29 34 35

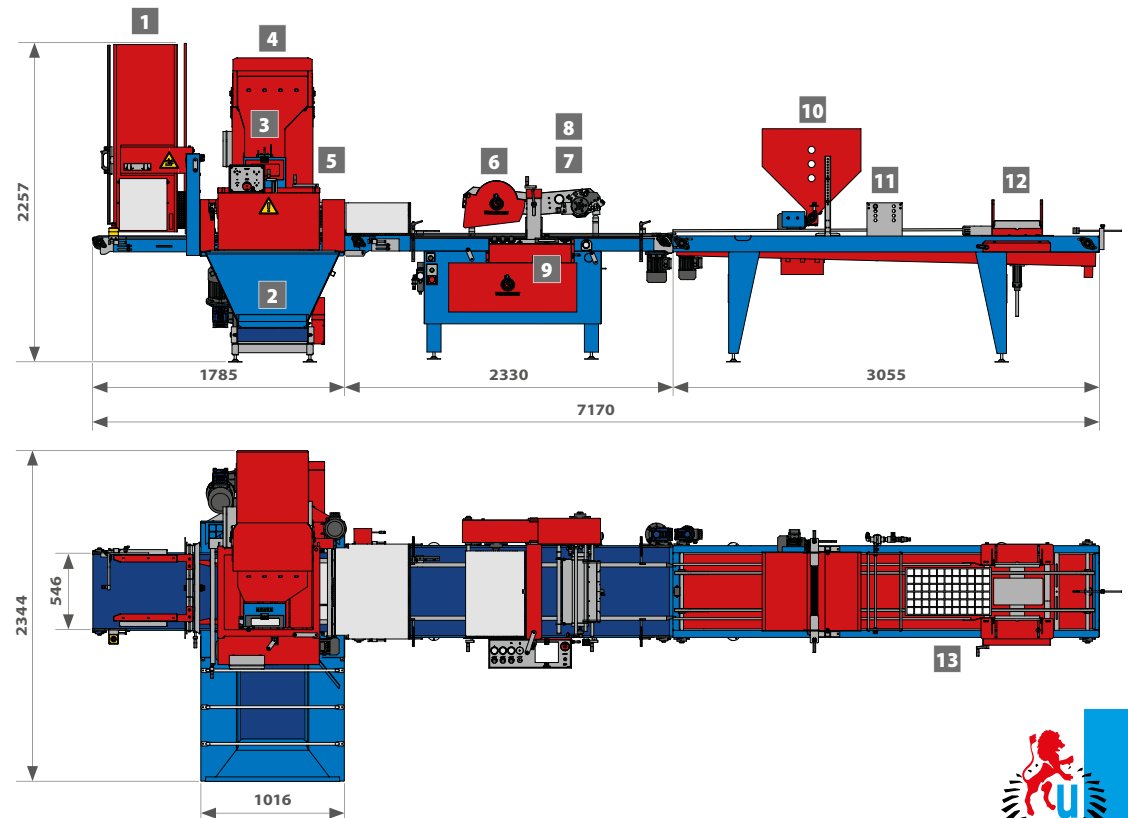



# DETALLES

## SIEMBRA



**Panel de control ergonómico** para facilitar la gestión de todas las funciones de la máquina.

**INCLUIDO EN:**

TODAS LAS LÍNEAS DE SIEMBRA



**Tablero de control con pantalla táctil a color** con gráficos intuitivos para el uso del operador.

**INCLUIDO EN:**

TODAS LAS LÍNEAS DE SIEMBRA

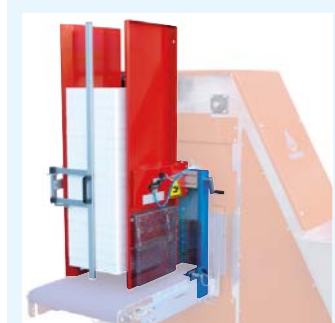

**Distribuidor** de bandejas de poliestireno de **2 movimientos**, ajustable con una sola manivela.

**INCLUIDO EN:**

TODAS LAS LÍNEAS DE SIEMBRA

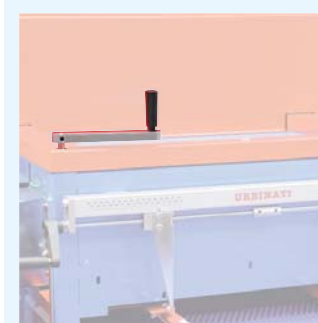

**Cómodas manivelas** para el **ajuste de altura de las bandejas** y de densidad del sustrato.

**INCLUIDAS EN:**

TODAS LAS LÍNEAS DE SIEMBRA

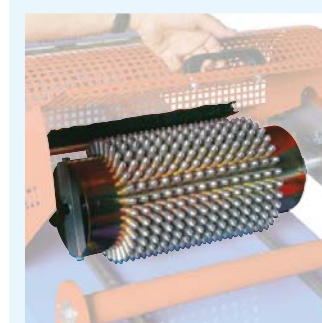

**Rodillo marcador** con cepillo de limpieza.

**INCLUIDO EN:**

SIGMA80, ALFA65, BETA65/65C, LAMBDA65/65C, YPSILON65/65C



Óptima **individualización de las semillas** gracias a las dobles boquillas de la barra de soplado.

**INCLUIDA EN:**

SIGMA80, ALFA65, BETA65/65C, LAMBDA65/65C, YPSILON65/65C



**Cómodas manivelas** que simplifican y agilizan el **ajuste de altura del rodillo** de siembra y el de profundidad del marcado.

**INCLUIDAS EN:**

SIGMA80, ALFA65, BETA65/65C, YPSILON65/65C, KAPPA65C



**Ajuste eléctrico de la altura de los rodillos** mediante la pantalla de control táctil.

**INCLUIDO EN:**

LAMBDA65/65C

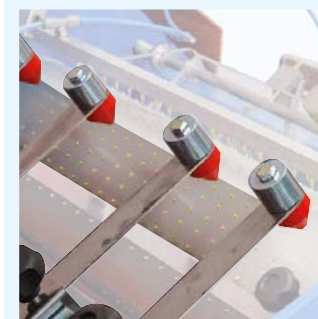

**Martinetes de velocidad ajustable.** La vibración optimiza el centrado de la semilla en el agujero.

**INCLUIDOS EN:**

SIGMA80, ALFA65, BETA65/65C

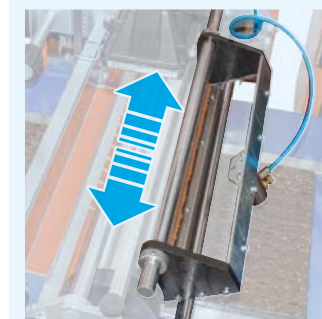

La **bandeja portasemillas oscilante** distribuye las semillas de manera uniforme a todo lo ancho de la superficie útil, incluso en mínimas cantidades.

**INCLUIDA EN:**

SIGMA80, ALFA65, BETA65/65C, LAMBDA65/65C, YPSILON65/65C

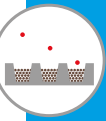

Gracias a la **modularidad del diseño**, nuestras líneas de siembra y sembradoras **tienen en común varias partes**. Las siguientes imágenes muestran **algunos de los detalles más significativos** que tienen en común.



**Cambio de rodillos fácil y rápido**, sin necesidad de herramientas.

**INCLUIDO EN:**

SIGMA80, ALFA65, BETA65/65C, LAMBDA65/65C, YPSILON65/65C



**Bomba de vacío** de alta potencia: permite usar el mismo rodillo para sembrar variedades de diferente peso.

**INCLUIDA EN:**

SIGMA80, ALFA65, BETA65/65C, LAMBDA65/65C, YPSILON65/65C

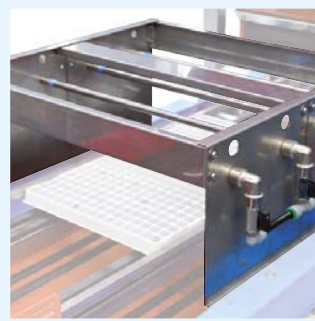

Rociado uniforme gracias al **sistema de barras aspersoras** mecanizadas con precisión mediante CNC.

**INCLUIDO EN:**

TODAS LAS LÍNEAS DE SIEMBRA

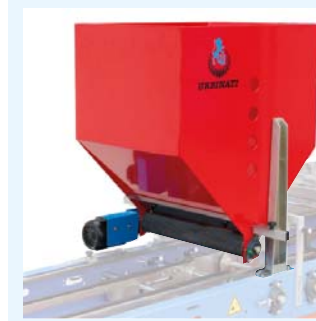

**Rodillo cubridor para vermiculita**, que garantiza óptima homogeneidad con cualquier granulometría.

**INCLUIDO EN:**

TODAS LAS LÍNEAS DE SIEMBRA



**Apilador de balancines**, simple y funcional.

**INCLUIDO EN:**

TODAS LAS LÍNEAS DE SIEMBRA



**Sistema rápido de autocentrado** y ajuste del ancho bandejas mediante manivelas.

**INCLUIDO EN:**

SIGMA80, ALFA65, BETA65, LAMBDA65, YPSILON65

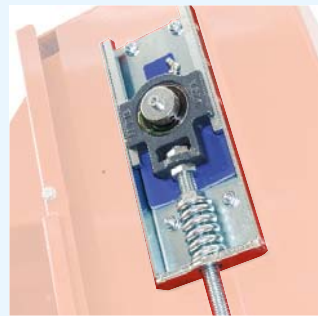

**Implementaciones de ingeniería** que reducen y simplifican el mantenimiento (engrasadores de los cojinetes a vistas, muelles tensores en las cadenas, etc.)

**INCLUIDAS EN:**

TODAS LAS LÍNEAS DE SIEMBRA



**Construcción fuerte y materiales duraderos**, como acero inoxidable y galvanizado en caliente para las partes en contacto con el sustrato y el agua.

**INCLUIDOS EN:**

TODAS LAS LÍNEAS DE SIEMBRA



Placa de siembra soportada por guías corredizas para un **cambio rápido**.

**INCLUIDA EN:**

SEMBLOCK



# ACCESORIOS

## SIEMBRA

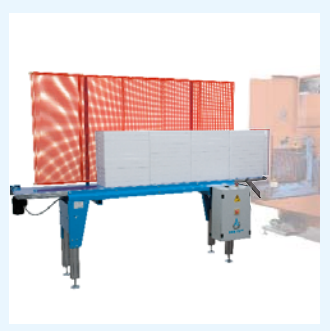

**1** Cinta de alimentación de bandejas individuales o pilas vacías para el distribuidor. L = 3300/4300/5300/6300 mm.

**DISPONIBLE PARA:**  
TODAS LAS LÍNEAS DE SIEMBRA



**2** Distribuidor de bandejas pesadas de plástico de inyección en polipropileno PP.

**DISPONIBLE PARA:**  
TODAS LAS LÍNEAS DE SIEMBRA

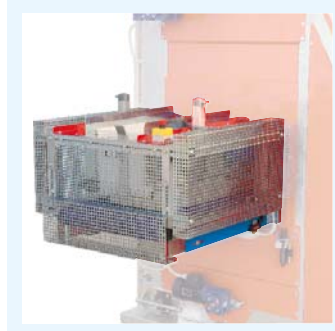

**3** Distribuidor electroneumático con 3 movimientos para bandejas termoformadas en PE - PET.

**DISPONIBLE PARA:**  
TODAS LAS LÍNEAS DE SIEMBRA

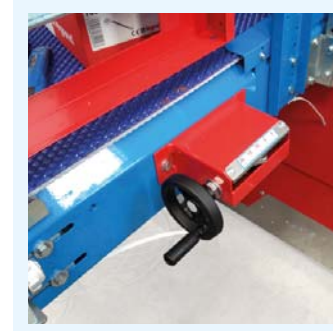

**4** Dispositivo de ajuste para bandejas con pie.

**DISPONIBLE PARA:**  
ALFA65, BETA65/65C,  
LAMBDA65/65C, YPSILON65/65C,  
KAPPA65C



**5** Extensión tolva de sustrato de 900 l.

**DISPONIBLE PARA:**  
SIGMA80, ALFA65, BETA65,  
LAMBDA65, YPSILON65



**6** Marcado plano para la siembra de plantas aromáticas y multisevilla.

**DISPONIBLE PARA:**  
TODAS LAS LÍNEAS DE SIEMBRA  
Y SEMBRADORAS *excepto*  
SEMBLOCK

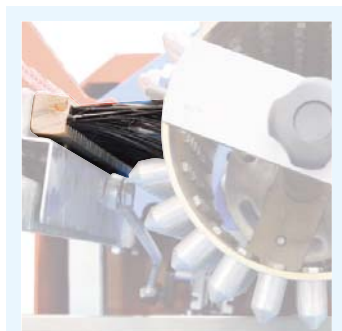

**7** Cepillo oscilante para la limpieza del rodillo marcador, útil en caso de sustratos húmedos.

**DISPONIBLE PARA:**  
SIGMA80, ALFA65, BETA65/65C,  
SEMBETA65

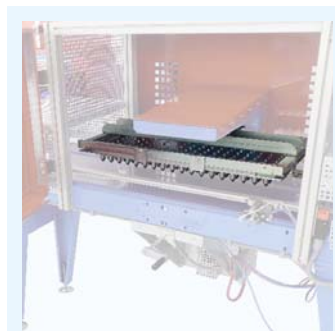

**8** Marcador de placas mod. NI para huellas de más de 20 mm de profundidad y para sembradoras montadas con 3 rodillos de siembra.

**DISPONIBLE PARA:**  
LAMBDA65/65C, SEMLAMBDA65



**9** Kit de siembra con rodillos: comprende un rodillo marcador, un rodillo de siembra y dos barras de soplado.

**DISPONIBLE PARA:**  
SIGMA80, ALFA65, BETA65/65C,  
LAMBDA65/65C, YPSILON65/65C,  
SEMBETA65, SEMLAMBDA65,  
SEMPSILON65



**10** Kit de siembra con barras: comprende una barra portaboquillas, una barra con tubos de bajada y una barra marcadora.

**DISPONIBLE PARA:**  
KAPPA65C, SEMKAPP65, SEMSF13

Estos accesorios **potencian aun más la eficiencia y productividad** de nuestras líneas de siembra y sembradoras. Nuestro **departamento técnico** se encuentra a disposición **para aconsejarles el accesorio más adecuado** a sus necesidades.

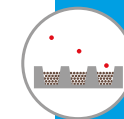

**11** Rodillo de siembra con **boquillas de agujeros múltiples** para plantas aromáticas, microgreens, etc.

**DISPONIBLE PARA:**

SIGMA80, ALFA65, BETA65/65C, LAMBDA65/65C, YPSILON65/65C, SEMBETA65, SEMLAMBDA65, SEMYPSILON65, SEMBLOCK



**12** Rodillo de siembra con **boquillas en relieve** para semillas críticas como las de tagete, zinnia, etc.

**DISPONIBLE PARA:**

LAMBDA65/65C, YPSILON65/65C, SEMLAMBDA65, SEMYPSILON65



**13** **Barras de soplado con laberintos:** indicadas para la individualización de semillas grandes.

**DISPONIBLE PARA:**

SIGMA80, ALFA65, BETA65/65C, LAMBDA65/65C, YPSILON65/65C, SEMBETA65, SEMLAMBDA65, SEMYPSILON65



**14** Rodillo para semillas **grandes**, como por ejemplo las bellotas.

**DISPONIBLE PARA:**

ALFA65, BETA65/65C, SEMBETA65

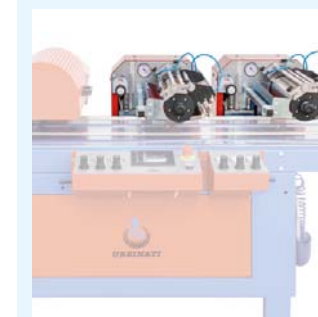

**15** **Segundo y/o tercer rodillo de siembra.**

**DISPONIBLE PARA:**

2° rodillo: SIGMA80, ALFA65, BETA65/65C, SEMBETA65  
2°- 3° rodillo: LAMBDA65/65C, SEMLAMBDA65



**16** **Cinta de recuperación del sustrato residual** para llenadora.

**DISPONIBLE PARA:**

BETA65C, LAMBDA65C, YPSILON65C, KAPPA65C

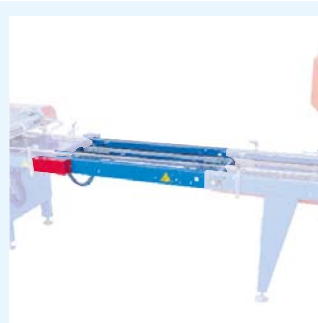

**17** **Inspección siembra** para un fácil control de las bandejas elaboradas.

**DISPONIBLE PARA:**

TODAS LAS LÍNEAS DE SIEMBRA Y SEMBRADORAS *excepto* SEMSF13



**18** **Cubridor de sustrato,** arena y vermiculita, dotado de cepillo de limpieza bandejas.

**DISPONIBLE PARA:**

TODAS LAS LÍNEAS DE SIEMBRA Y SEMBRADORAS *excepto* SEMSF13

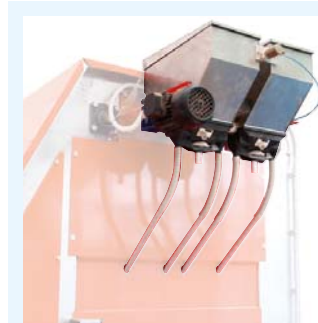

**19** **Distribuidor** de abono.

**DISPONIBLE PARA:**

SIGMA80, ALFA65, BETA65, LAMBDA65, YPSILON65



**20** **Carga y recirculación automática de la vermiculita** con tolva de 240 l de capacidad.

**DISPONIBLE PARA:**

TODAS LAS LÍNEAS DE SIEMBRA Y SEMBRADORAS *excepto* SEMSF13

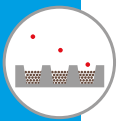

# ACCESORIOS

## SIEMBRA



**Recirculación de sustrato,** para recuperar todo el sustrato residual del proceso. **21**

**DISPONIBLE PARA:**

TODAS LAS LÍNEAS DE SIEMBRA Y SEMBRADORAS *excepto* SEMSF13



**Bañador de tres boquillas,** a petición como alternativa al bañador con barras aspersoras. **22**

**DISPONIBLE PARA:**

TODAS LAS LÍNEAS DE SIEMBRA Y SEMBRADORAS *excepto* SEMSF13

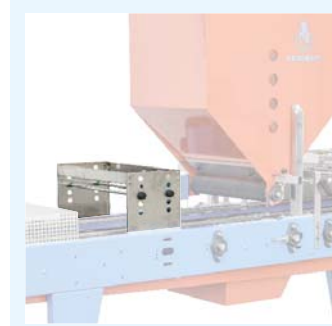

**Segundo bañador** con 2 barras aspersoras: para necesidades especiales de aumentar el riego de la turba. **23**

**DISPONIBLE PARA:**

TODAS LAS LÍNEAS DE SIEMBRA Y SEMBRADORAS *excepto* SEMSF13



**Etiquetadora automática mod. ETC:** para imprimir y aplicar etiquetas a las bandejas que salen del distribuidor. **24**

**DISPONIBLE PARA:**

TODAS LAS LÍNEAS DE SIEMBRA



**Impresora U2011** de chorro de tinta negra: **versión fija** para bandeja en movimiento. Escritura en el lado de avance de las bandejas. **25**

**DISPONIBLE PARA:**

TODAS LAS LÍNEAS DE SIEMBRA Y SEMBRADORAS *excepto* SEMSF13



**Impresora U2011** de chorro de tinta negra: **versión en movimiento** para bandeja en posición fija. **26**

**DISPONIBLE PARA:**

TODAS LAS LÍNEAS DE SIEMBRA

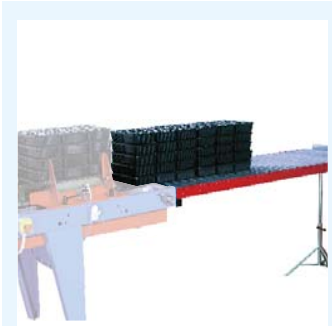

**Apilador automático** con descarga en transportador de rodillos de **hasta 2000 mm.** **27**

**DISPONIBLE PARA:**

TODAS LAS LÍNEAS DE SIEMBRA Y SEMBRADORAS *excepto* SEMSF13



**Apilador automático** con descarga en cinta de longitud variable **para altas producciones.** **28**

**DISPONIBLE PARA:**

TODAS LAS LÍNEAS DE SIEMBRA Y SEMBRADORAS *excepto* SEMSF13



**Sistema rápido de autocentrado** y ajuste del ancho bandejas mediante manivelas. **29**

**DISPONIBLE PARA:**

BETA65C, LAMBDA65C, YPSILON65C, KAPPA65C, SEMLAMBDA65, SEMYPSILON65, SEMBLOCK, SEMKAPPA65



**Placa de siembra de aluminio** con cajón de caída de semillas de apertura neumática. **30**

**DISPONIBLE PARA:**

SEMBLOCK

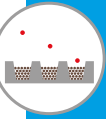

31

**Alimentación** del sustrato para el cubridor.

**DISPONIBLE PARA:**

SIGMA80, ALFA65, BETA65, LAMBDA65, YPSILON65

32

**Segundo rodillo** de siembra.

**DISPONIBLE PARA:**

SIGMA80, ALFA65, BETA65/65C, LAMBDA65/65C, SEMBETA65, SEMLAMBDA65

33

**Recirculación automática** del sustrato del cubridor.

**DISPONIBLE PARA:**

SIGMA80, ALFA65, BETA65, LAMBDA65, YPSILON65

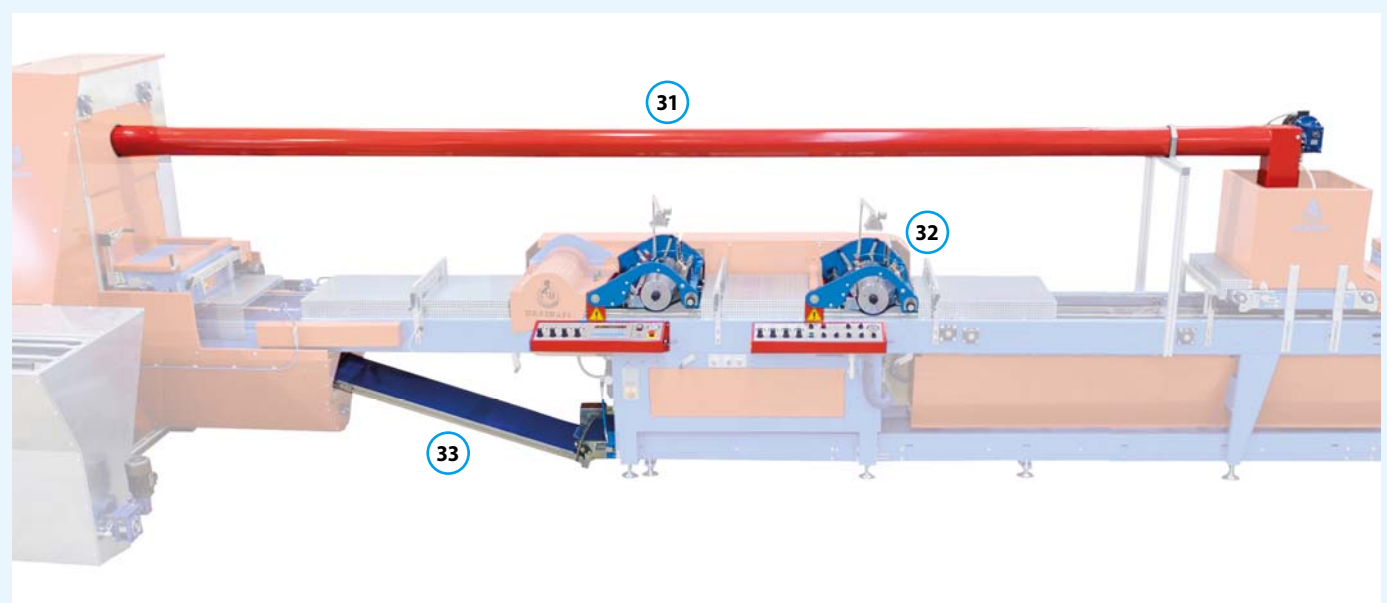

34

Estructura completa de **acero inoxidable AISI304**.

**DISPONIBLE PARA:**

TODAS LAS LÍNEAS DE SIEMBRA Y SEMBRADORAS *excepto SEMSF13*

35

Línea de siembra **de disposición angular** con cintas de trasplante suplementarias. Se puede configurar la línea en forma de U.

**DISPONIBLE PARA:**

TODAS LAS LÍNEAS DE SIEMBRA

